

8

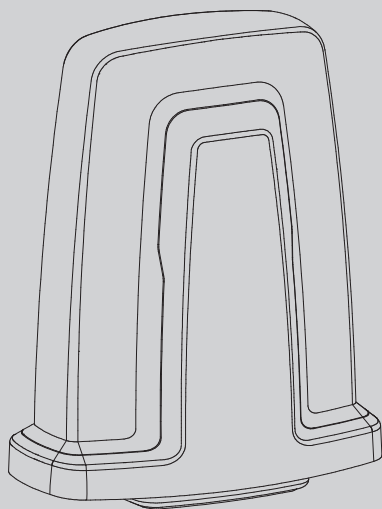

LAMPEGGIANTE  
BLINKER  
CLIGNOTANT  
WARNBINKLEUCHTE  
BOMBILLA  
KNIPPERLICHT

LAMPEJANTE  
ΦΑΡΟΣ  
SYGNALIZATOR ŚWIETLNY  
СИГНАЛЬНАЯ ЛАМПА  
MAJÁČEK  
YANIP SÖNEN SİNYAL LAMBASI



ISTRUZIONI DI INSTALLAZIONE  
INSTALLATION MANUAL  
INSTRUCTIONS D'INSTALLATION  
MONTAGEANLEITUNG  
INSTRUCCIONES DE INSTALACION  
INSTALLATIEVOORSCHRIFTEN  
INSTRUÇÕES DE INSTALAÇÃO  
ΟΔΗΓΙΕΣ ΕΓΚΑΤΑΣΤΑΣΗΣ  
INSTRUKCJE INSTALACJI  
ІНСТРУКЦІЇ ПО ІНСТАЛАЦІЇ  
MONTAJ BILGILERİ

**BLTAR1**  
**BLTAR2**

**Bft**

D811783\_08 28-10-14  
WEB: D811783 00295\_08



## 1) GENERALITA'

Lampeggiante di sicurezza visiva atto a segnalare il movimento di un cancello o porta automatizzata.

Il lampeggiante deve essere utilizzato solamente con le centrali di comando del costruttore.

## 2) MANUTENZIONE

**PERICOLO!** Togliere l'alimentazione dell'automazione per qualsiasi intervento di manutenzione o riparazione.

**ATTENZIONE!** La manutenzione dell'impianto va fatta eseguire regolarmente da parte di personale qualificato.

Pulire periodicamente la calotta del lampeggiante.

Non permettere a bambini di giocare o sostare nel raggio di azione dell'automazione.

I bambini devono essere sorvegliati per assicurarsi che non giochino con l'apparecchio.

Se il cavo di alimentazione è danneggiato, esso deve essere sostituito dal costruttore o dal suo servizio assistenza tecnica o comunque da una persona con qualifica simile, in modo da prevenire ogni rischio.

Questa automazione non è destinata all'uso da parte di bambini o da parte di persone con ridotte capacità mentali, fisiche e sensoriali, o persone che mancano di conoscenze adeguate.

## 3) SOSTITUZIONE DELLA LAMPADINA (Fig.A)



### DEMOLIZIONE



L'eliminazione dei materiali va fatta rispettando le norme vigenti.

— Non gettate il vostro apparecchio scartato, le pile o le batterie usate nei rifiuti domestici. Avete la responsabilità di restituire tutti i vostri rifiuti da apparecchiature elettriche o elettroniche lasciandoli in un punto di raccolta dedicato al loro riciclo.

# USER'S MANUAL (GB)

## 1) GENERAL OUTLINE

Visual safety blinker, suitable for signalling the movement of an automated gate or door.

	
50/60 Hz	
120 V ~	40 W - E 14
220 V ~	
230 V ~	25 W - E 14
24 V ~	

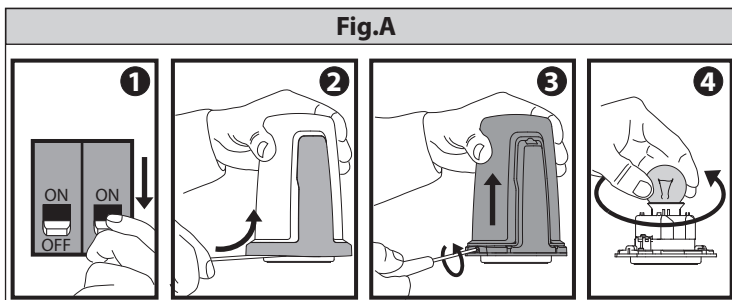

The blinker can only be used with the control units supplied by the manufacturer.

## 2) MAINTENANCE

**DANGER!** Before any maintenance or repair operation, disconnect the automation system from the power supply.

**WARNING!** Maintenance to the system is to be carried out regularly by qualified personnel.

Periodically clean the blinker hood.

Do not allow children to play or stand within range of the automated system.

Children should be supervised to ensure they do not play with the appliance.

If the power cord is damaged, it must be replaced by the manufacturer or its service agent or a similarly qualified person to avoid a hazard.

This automated system is not meant for use by children or by people with impaired mental, physical or sensory capacities, or people who do not have suitable knowledge.

## 3) BULB REPLACEMENT (Fig.A)



### SCRAPPING

Materials must be disposed of in accordance with the regulations in force. Do not throw away your discarded equipment or used batteries with household waste. You are responsible for taking all your waste electrical and electronic equipment to a suitable recycling centre.

## MANUEL D'UTILISATION (F)



### 1) GENERALITES

Clignotant de sécurité visuelle pour signaler le mouvement d'un portail ou d'une porte motorisée.

Le feu clignotant ne doit être utilisé qu'avec les unités de commande du constructeur.

### 2) ENTRETIEN

**DANGER!** Couper l'alimentation de la motorisation en cas d'interventions d'entretien ou de réparation.

	
50/60 Hz	
120 V ~	40 W - E 14
220 V ~	
230 V ~	
24 V ~	25 W - E 14

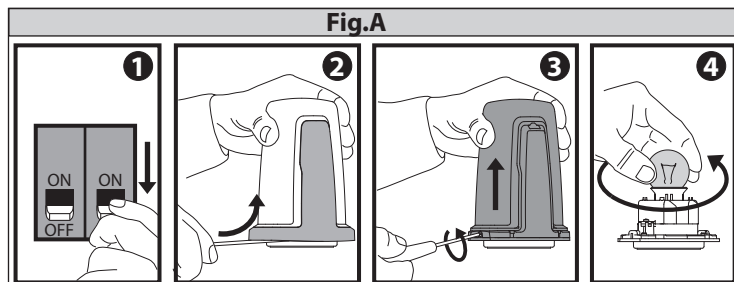

**ATTENTION!** L'entretien de l'installation doit être effectué régulièrement par du personnel qualifié.

Nettoyer périodiquement la calotte du clignotant.

Empêcher les enfants de jouer ou de stationner dans le rayon d'action de l'automatisation.

Surveillez les enfants afin d'être certains qu'ils ne jouent pas avec l'appareil.

Si le câble d'alimentation est endommagé, il doit être remplacé par le fabricant, son service après-vente ou une personne qualifiée, de façon à éviter tout danger.

Cette automatisation n'est pas conçue pour être utilisée par des enfants, des personnes ayant un handicap mental, physique ou sensoriel ou des personnes dépourvues des connaissances nécessaires.

### 3) REMPLACEMENT DE L'AMPOULE (Fig.A)



#### DÉMOLITION

Eliminez les matériaux en respectant les normes en vigueur. Ne jetez ni les vieux appareils, ni les piles, ni les batteries usées avec les ordures domestiques. Vous devez confier tous vos déchets d'appareils électriques ou électroniques à un centre de collecte différenciée, préposé à leur recyclage.

## BEDIENUNGSANLEITUNG (D)

### 1) ALLGEMEINES

Blinkleuchte als optischer Warnmelder für die Bewegung von automatischen Toren oder Türen.

Die Blinkleuchte darf ausschließlich zusammen mit Steuerungen des Herstellers benutzt werden.

### 2) WARTUNG



**GEFAHR!** Für jede Art von Wartung oder Instandsetzung muß die Stromversorgung der Anlage unterbrochen werden.

**VORSICHT!** Die Anlagenwartung ist regelmäßig von Fachleuten vorzunehmen.

Reinigen Sie regelmäßig die Haube der Blinkleuchte.

Verhindern Sie, dass sich Kindern im Aktionsradius der Automatisierung aufhalten oder dort spielen.

Kinder müssen überwacht werden, um sicherzustellen, dass sie nicht

	
50/60 Hz	
120 V ~	40 W - E 14
220 V ~	
230 V ~	
24 V ~	25 W - E 14

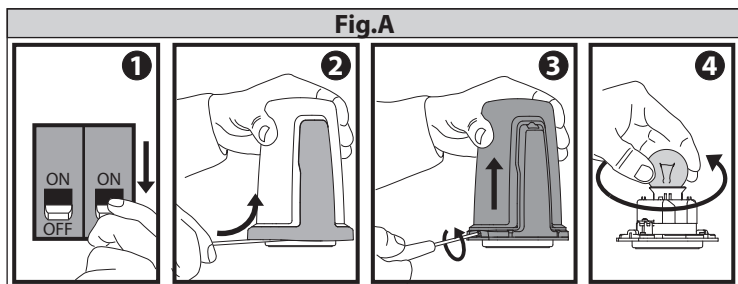

mit dem Gerät spielen.

Falls das Netzkabel beschädigt ist, muss es vom Hersteller, vom Kundendienst oder von einer ähnlich qualifizierten Person ersetzt werden, um alle Risiken zu vermeiden.

Diese Automatisierung ist nicht für die Benutzung durch Kinder oder Personen mit eingeschränkten geistigen oder körperlichen Fähigkeiten sowie Personen ohne ausreichende Kenntnisse bestimmt.

### 3) WECHSELN DER GLÜHBIRNE (Fig.A)



#### VERSCHROTTUNG

Die Entsorgung der Materialien muss unter Beachtung der geltenden Normen erfolgen. Bitte werfen Sie Ihr Altgerät oder die leeren Batterien nicht in den Haushaltsabfall. Sie sind verantwortlich für die ordnungsgemäße Entsorgung Ihrer elektrischen oder elektronischen Altgeräte durch eine offizielle Sammelstelle

## MANUAL DE USO (E)

### 1) INFORMACIONES GENERALES

Bombilla de seguridad visual, adecuada para señalar el movimiento de una cancela o puerta automatizada.

La bombilla debe venir utilizada solamente con las centrales de control del constructor.

### 2) MANTENIMIENTO

**¡PELIGRO!** Quitar la alimentación de la automatización durante toda intervención de mantenimiento o de reparación.

**¡ATENCIÓN!** El mantenimiento del sistema debe venir efectuado regularmente por parte de personal capacitado



Limpiar periódicamente la tapa de la bombilla.

No permitir que los niños jueguen o permanezcan en el radio de acción de la automatización.

Los niños deben ser supervisados para asegurar que no jueguen con el aparato.

Si el cable de alimentación está dañado, debe ser reemplazado por el fabricante o su agente de servicio o por personal calificado para evitar cualquier riesgo.

Esta automatización no está destinada para ser utilizada por niños o por personas con capacidades mentales, físicas y sensoriales reducidas, o personas que no cuenten con conocimientos adecuados.

	
50/60 Hz	
120 V ~	40 W - E 14
220 V ~	
230 V ~	
24 V ~	25 W - E 14

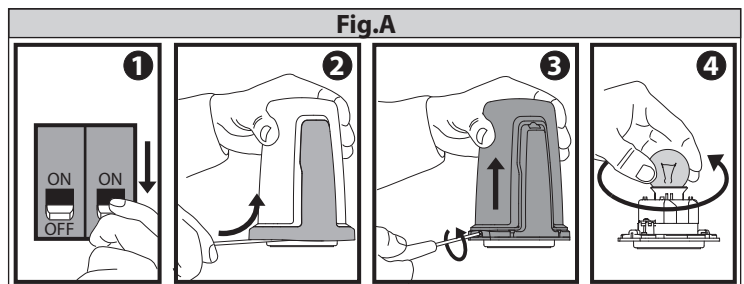

### 3) SUBSTITUCIÓN DE LA LÁMPARA (Fig.A)



#### DESGUACE

La eliminación de los materiales se debe realizar respetando las normas vigentes. No desechar su equipo descartado, las pilas o las baterías usadas con los residuos domésticos. Usted tiene la responsabilidad de desechar todos sus residuos de equipos eléctricos o electrónicos, entregándolos a un punto de recogida dedicado al reciclaje de los mismos.

### GEBRUIKSHANDLEIDING(NL)

#### 1) ALGEMEENHEDEN

Visueel knipperlicht voor de veiligheid om de beweging van een geautomatiseerd hek of geautomatiseerde deur te signaleren.

Het knipperlicht mag alleen gebruikt worden met de bedieningscentrales van de fabrikant.

#### 2) ONDERHOUD

**GEVAAR!** De voeding van de automatisering wegnemen voor gelijk welke ingreep van onderhoud of reparatie.

**OPGELET!** Het onderhoud van de installatie moet regelmatig uitgevoerd worden door gekwalificeerd personeel.

De kap van het knipperlicht regelmatig schoonmaken.

Niet aan kinderen toestaan om in de actieradius van het automatiseringssysteem te spelen of zich daarbinnen te bevinden.

Kinderen moeten onder toezicht staan om er zeker van te zijn dat ze niet met het apparaat spelen.



Als de voedingskabel beschadigd is, dan moet hij vervangen worden door de fabrikant of zijn technische servicedienst of in ieder geval door iemand met een soortgelijke kwalificatie, om alle mogelijke risico's te vermijden.

Dit automatiseringssysteem is niet bestemd om te worden gebruikt door kinderen of door personen waarvan de mentale, fysieke en sensorische capaciteiten beperkt zijn, of met gebrek aan kennis.

#### 3) VERVANGING VAN HET LAMPJE (Fig.A)

#### SLOOP

De materialen moeten verwijderd worden met inachtneming van de geldende normen. Uw niet meer gebruikte apparaat, de lege batterijen

	
50/60 Hz	
120 V ~	40 W - E 14
220 V ~	
230 V ~	
24 V ~	25 W - E 14

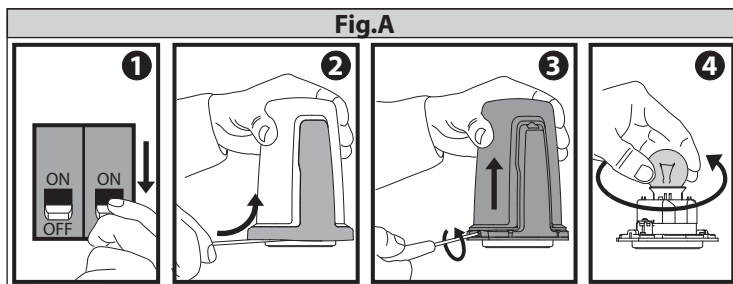

of accu's niet bij het huisvuil weggoeien. U bent er verantwoordelijk voor al uw afval van elektrische of elektronische apparatuur weg te brengen naar een inzamelpunt voor de recycling ervan.

## MANUAL PARA DE USO (P)

### 1) GENERALIDADES

Lampejante de segurança visual para sinalizar o movimento de um portão ou porta automatizada.

O lampejante deve ser utilizado somente com as centrais de comando do fabricante.

### 2) MANUTENÇÃO

**PERIGO!** Para executar qualquer operação de manutenção ou reparação interromper a alimentação da automatização.

**ATENÇÃO!** A manutenção da instalação deve ser executada regularmente por pessoal qualificado.

Limpar periodicamente a calota do lampejante.

Não permitir que pessoas e crianças fiquem paradas na área de acção do automatismo.

As crianças devem ser vigiadas para controlar que não brinquem com o aparelho.

Se o cabo de alimentação estiver danificado, esse deve ser substituído pelo construtor ou pelo seu serviço de assistência técnica ou, seja como for, por uma pessoa com qualificação semelhante, de maneira a prevenir qualquer risco.

Este automatismo não é destinado ao uso por parte de crianças ou por parte de pessoas com reduzidas capacidades mentais, físicas e sensoriais, ou pessoas que não possuem os conhecimentos adequados.

### 3) SUBSTITUIÇÃO DA LÂMPADA (Fig.A)



#### DEMOLIÇÃO

A eliminação dos materiais deve ser feita de acordo com as normas vigentes. Não deite o equipamento eliminado, as pilhas ou as baterias no lixo doméstico. Você tem a responsabilidade de restituir todos os seus resíduos de equipamentos elétricos ou eletrónicos deixando-os num ponto de recolha dedicado à sua reciclagem.

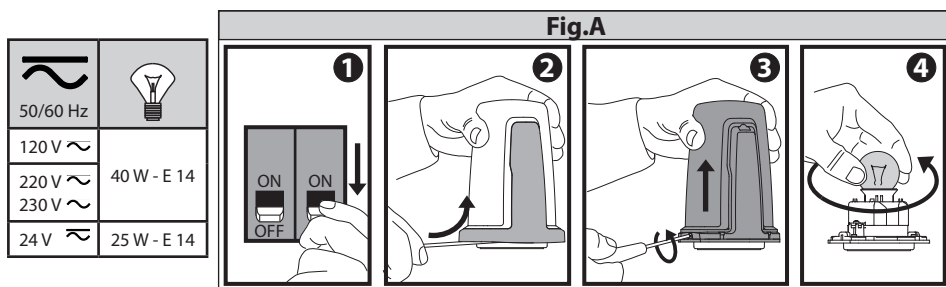

## 1) ΓΕΝΙΚΑ

Φάρος οπτικής ασφάλειας για την επισήμανση της κίνησης μιας καγκελόπορτας ή αυτόματης πόρτας.

Ο φάρος πρέπει να χρησιμοποιείται μόνο με τις μονάδες ελέγχου του κατασκευαστή.

## 2) ΣΥΝΤΗΡΗΣΗ

**ΚΙΝΔΥΝΟΣ!** Διακόψτε την τροφοδοσία του αυτοματισμού πριν από κάθε επέμβαση συντήρησης ή επισκευής.

**ΠΡΟΣΟΧΗ!** Η συντήρηση της εγκατάστασης πρέπει να γίνεται τακτικά από εξειδικευμένο τεχνικό.

Καθαρίζετε περιοδικά το περίβλημα του φάρου.

Μην επιτρέπετε σε παιδιά να παίζουν ή να στέκονται μέσα στην ακτίνα δράσης του μηχανισμού.

Μην αφήνετε τα παιδιά να παίζουν με τη συσκευή.

Σε περίπτωση φθοράς του ηλεκτρικού καλωδίου, απευθυνθείτε στον κατασκευαστή, στο Σέρβις ή σε εξειδικευμένο τεχνικό για να το αντικαταστήσει, προκειμένου να αποφύγετε κάθε πιθανό κίνδυνο.

Αυτός ο αυτοματισμός δεν προορίζεται για χρήση από παιδιά ή από άτομα με μειωμένες διανοητικές, σωματικές ή αισθητήριες ικανότητες ή άτομα χωρίς τις απαραίτητες γνώσεις.

## 3) ΑΝΤΙΚΑΤΑΣΤΑΣΗ ΤΟΥ ΛΑΜΠΤΗΡΑ (Fig.A)



### ΔΙΑΛΥΣΗ



Η διάθεση των υλικών πρέπει να γίνει σύμφωνα με την ισχύουσα νομοθεσία. Μην πετάτε τη χαλασμένη συσκευή σας και τις χρησιμοποιημένες μπαταρίες στα οικιακά απορρίμματα. Ενεργήστε υπεύθυνα παραδίδοντας όλα τα απορρίμματα από ηλεκτρικές ή ηλεκτρονικές συσκευές σε ένα σημείο συλλογής για την ανακύκλωσή τους.

## PODRĘCZNIK OBSŁUGI (PL)

### 1) UWAGI OGÓLNE

Sygnalizator świetlny bezpieczeństwa wzrokowego jest przeznaczony do sygnalizowania ruchu automatycznej bramy lub drzwi.

Sygnalizator świetlny powinien być stosowany wyłącznie z centralkami sterowniczymi producenta.

	
50/60 Hz	
120 V ~	40 W - E 14
220 V ~	
230 V ~	
24 V ~	25 W - E 14

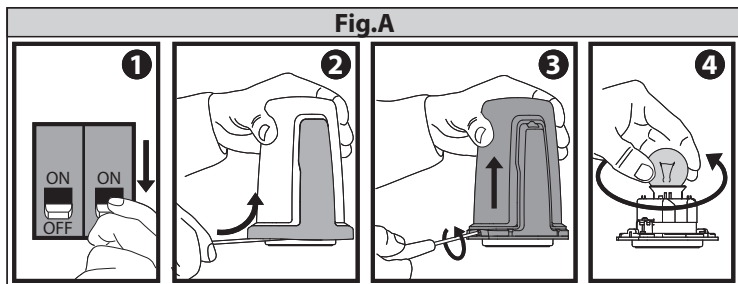



## 2) KONSERWACJA

**NIEBEZPIECZEŃSTWO!** Odłączyć napięcie od automatyki przed przystąpieniem do jakichkolwiek prac konserwacyjnych lub naprawczych.

**UWAGA!** Konserwację urządzenia powinien wykonywać regularnie wykwalifikowany personel. Okresowo czyścić klosz sygnalizatora.

Nie pozwalać dzieciom na zabawy lub przebywanie w zasięgu działania automatyki.

Nadzorować dzieci, aby nie bawiły się urządzeniem. Jeśli kabel zasilający jest uszkodzony, powinien zostać wymieniony przez producenta, przez serwis techniczny lub osobę o podobnych kwalifikacjach, tak aby zapobiec wszelkim zagrożeniom.

Urządzenie automatyczne nie jest przeznaczone do użytku przez dzieci ani przez osoby o ograniczonych zdolnościach umysłowych, fizycznych i dotykowych, jak też przez osoby, które nie posiadają odpowiednich umiejętności.

## 3) WYMIANA ŻARÓWKI (Fig.A)



### ROZBIÓRKA

Wszelkie materiały należy usuwać zgodnie z obowiązującymi zasadami. Zużytego urządzenia, akumulatorów i wyczerpanych baterii nie należy wyrzucać wraz z odpadami domowymi. Użytkownik odpowiedzialny jest za dostarczenie wszystkich odpadów elektrycznych i elektronicznych do stosownych punktów zbiórki i recyklingu.

## РУКОВОДСТВО ПО ЭКСПЛУАТАЦИИ (РУС)

### 1) ОБЩАЯ ИНФОРМАЦИЯ

Сигнальная лампа визуальной безопасности используется для сигнализации движения ворот или автоматизированной двери.

Сигнальная лампа должна использоваться исключительно с блоками управления изготовителя.

### 2) ТЕХНИЧЕСКОЕ ОБСЛУЖИВАНИЕ

**ОПАСНОСТЬ!** Для проведения любой операции по техобслуживанию или ремонту отключайте электропитание автоматизированной установки.

**ВНИМАНИЕ!** Техобслуживание оборудования должно регулярно проводиться квалифицированным персоналом.

Периодически очищайте колпак сигнальной лампы.

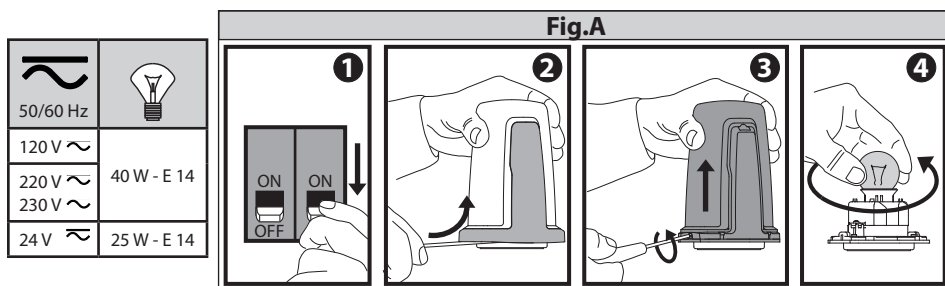

Необходимо следить за детьми, чтобы убедиться, что они не играют с прибором.

Если токоподводящий кабель поврежден, он должен быть заменен изготовителем, его службой технической помощи или же лицом со сходной квалификацией для того, чтобы предотвратить любую опасность.

В радиусе действия автоматики, особенно при ее работе, не должно находиться детей и взрослых, а также всевозможных предметов.

Не разрешайте детям играть или находиться в радиусе действия автоматики.

### 3) ЗАМЕНА ЛАМПОЧКИ (Fig.A)

#### УТИЛИЗАЦИЯ

Уничтожение материалов должно осуществляться в соответствии с действующими нормами. Не выбрасывайте ваш канный прибор, использованные батарейки или аккумуляторы вместе с бытовыми отходами. Вы несете ответственность за возврат всех ваших отходов от электрических или электронных приборов, оставляя их в пункте сбора, предназначенном для их переработки.

## NÁVOD K OBSLUZE (CZ)

### 1) VŠEOBECNÉ ÚDAJE

Majáček pro vizuální bezpečnost je vhodný pro signalizaci pohybujících se automatických mříží nebo vrat.

Majáček se smí používat pouze s ovládacími řídicími jednotkami výrobce.

### 2) ÚDRŽBA

**NEBEZPEČÍ!** Před jakoukoli údržbou nebo opravou vypněte elektrické napájení automatického mechanismu.



**POZOR!** Údržbu zařízení musí pravidelně provádět pouze kvalifikovaný personál.

Ne разрешайте детям играть или находиться в радиусе действия автоматики.

Nenechte děti hrát si nebo setrvávat v akčním rádiu automatického systému.

Děti musí být pod dohledem, aby si se spotřebičem nehrály.

V případě poškození napájecího kabelu musí jeho výměnu provést

	
50/60 Hz	
120 V ~	40 W - E 14
220 V ~	
230 V ~	
24 V ~	25 W - E 14

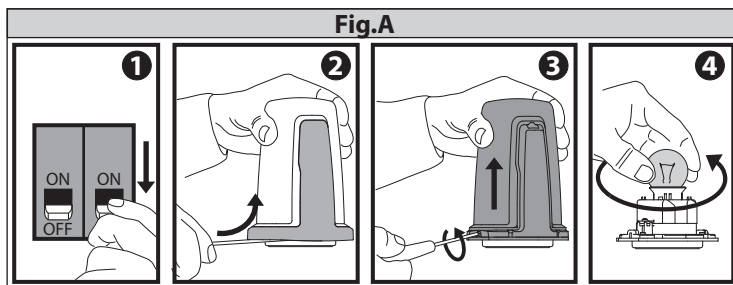

výrobce, jeho servisní středisko nebo odborně kvalifikovaná osoba tak, aby se zamezilo veškerému nebezpečí.

Tento automatický systém není určen pro používání dětmi nebo osobami s omezenými psychickými, fyzickými a smyslovými schopnostmi nebo osobami, kterým chybí patřičné znalosti.

### 3) VÝMĚNA ŽÁROVKY (Fig. A)



#### LIKVIDACE

Materiál se smí likvidovat pouze s dodržением platných předpisů. Vyřazená zařízení, baterie nebo akumulátory nevyhazujte do směsného komunálního odpadu. Máte povinnost odevzdat všechny odpady z elektrických a elektronických zařízení ve sběrných místech určených pro jejich recyklaci.

## KULLANIM KILAVUZU (TUR)

### 1) GENEL

Bir bahçe kapısının veya otomatize kapının hareket halinde olduğunu bildirmeye yönelik yanıp sönen görsel emniyet sinyal lambası.

Yanıp sönen sinyal lambası sadece üreticinin kumanda santralleri ile birlikte kullanılmalıdır.

### 2) BAKIM

**TEHLİKE!** Her türlü bakım veya onarım müdahalesi için otomasyona elektrik beslemesini kesin.

**DİKKAT!** Tesisin bakımı, düzenli aralıklar ile nitelikli personele yaptırılmalıdır.



Yanıp sönen sinyal lambasının kepini periyodik olarak temizleyin.

Çocukların otomasyon sisteminin etki alanında durmasına veya oyun oynamasına izin vermeyin.

Çocuklar, aparat ile oynamadıklarından emin olmak için, denetim altında tutulmalıdırlar.

Besleme kablosu hasar görmüş ise, her türlü riskin önlenmesi için kablunun üretici veya üreticinin teknik servisi tarafından veya her halükarda benzer nitelikte bir kişi tarafından değiştirilmesi gerekir.

Bu otomasyon sistemi çocuklar, zihinsel, fiziksel ve duyuşsal kapasitesi yetersiz kişiler veya uygun bilgiye sahip olmayanlar tarafından kullanıma yönelik değildir.

	
50/60 Hz	
120 V ~	40 W - E 14
220 V ~	
230 V ~	
24 V ~	25 W - E 14

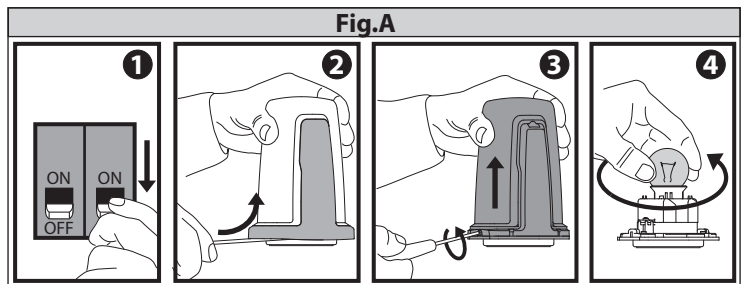



### 3) AMPULÜN DEĞİŞTİRİLMESİ (Fig.A)



#### BERTARAF ETME

Materyallerin bertaraf edilmesi, yürürlükteki standartlara uyularak yapılmalıdır. Artık kullanılmayacak cihazınızı, tükenmiş pilleri veya aküleri ev çöpüne atmayınız. Elektrikli veya elektronik cihazlardan kaynaklanan bütün atıklarınızı, bunların geri dönüşümlerini gerçekleştiren özel bir toplama merkezine götürerek iade etme sorumluluğuna sahipsiniz.

	
50/60 Hz	
120 V ~	40 W - E 14
220 V ~	
230 V ~	25 W - E 14
24 V ~	

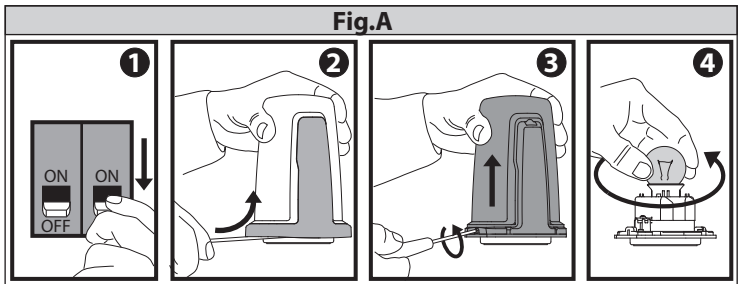

**1) GENERALITA'**

Lampeggiante di sicurezza visiva atto a segnalare il movimento di un cancello o porta automatizzata. Il lampeggiante deve essere utilizzato solamente con le centrali di comando del costruttore.

**2) CARATTERISTICHE TECNICHE (Fig.1)****3) COLLEGAMENTO MORSETTIERA (Fig.2)**

JP1 Alimentazione (LINE) Connettore nero. JP2 Ingresso antenna (ANT) Connettore bianco.

 **ATTENZIONE!** Per il collegamento alla rete, utilizzare cavo multipolare di sezione minima 2x1.5 mm<sup>2</sup> e del tipo previsto dalle normative vigenti. A titolo di esempio, se il cavo è all'esterno (all'aperto), deve essere almeno pari a H07RN-F mentre, se all'interno (in canaletta), deve essere almeno pari a H05 VV-F.

**4) MONTAGGIO (Fig.4)****5) POSIZIONAMENTO ANTENNA (Fig.3)**

La presenza di masse metalliche a ridosso dell'antenna, può disturbare la ricezione radio.

**6) INSTALLAZIONE (Fig.5). ATTENZIONE!!** Non installare in atmosfera esplosiva!

**Attenzione: per la versione 24V  $\sphericalangle$ , l'alimentazione deve provenire da un trasformatore di sicurezza il cui isolamento è conforme alle prescrizioni del doppio isolamento o dell'isolamento rinforzato.**

**7) MANUTENZIONE**

**PERICOLO!** Togliere l'alimentazione dell'automazione per qualsiasi intervento di manutenzione o riparazione.

## INSTALLATION MANUAL

## ENGLISH

**1) GENERAL OUTLINE**

Visual safety blinker, suitable for signalling the movement of an automated gate or door. The blinker can only be used with the control units supplied by the manufacturer.

**2) TECHNICAL SPECIFICATIONS (Fig.1)****3) TERMINAL BOARD CONNECTIONS (Fig.2)**

JP1 Power supply (LINE) Black connector. JP2 Antenna input (ANT) White connector.

 **WARNING!** For connection to the mains, use a multipolar cable having a minimum cross section of 2x1.5 mm<sup>2</sup> and complying with the current standards. By way of example, if the cable is run outside (unprotected), it must be at least type H07RN-F, while if it is run inside (in a raceway), it must be at least type H05 VV-F.

**4) ASSEMBLY (Fig.4)****5) ANTENNA POSITIONING (Fig.3)**

The presence of metallic masses next to the antenna can interfere with radio reception.

**6) INSTALLATION (Fig.5). WARNING!!** Do not install in explosive environments!

**Warning: for the 24V  $\sphericalangle$  version, power must be supplied from a safety transformer whose insulation meets double insulated or reinforced insulation requirements.**

**7) MAINTENANCE**

**DANGER!** Before any maintenance or repair operation, disconnect the automation system from the power supply.

## MANUEL D'INSTALLATION

## FRANÇAIS

**1) GENERALITES**

Clignotant de sécurité visuelle pour signaler le mouvement d'un portail ou d'une porte motorisée. Le feu clignotant ne doit être utilisé qu'avec les unités de commande du constructeur.

**2) CARACTERISTIQUES TECHNIQUES (Fig.1)****3) CONNEXIONS DU BORNIER (Fig.2)**

JP1 Alimentation (LINE) Connettore nero. JP2 Entrée antenne (ANT) Connettore bianco.

 **ATTENTION** - Pour la connexion au secteur, utiliser un câble multipolaire ayant une section minimale 2x1,5 mm<sup>2</sup> et du type prévu par les normes. A titre d'exemple, si le câble est à l'extérieur (en plein air) il doit être au moins égal à H07RN-F, mais s'il est à l'intérieur (dans une gaine) il doit être au moins égal H05W-F.

**4) ASSEMBLAGE (Fig.4)****5) MISE EN PLACE DE L'ANTENNE (Fig. 3)**

La présence de masses métalliques adossées à l'antenne peut déranger la réception radio.

**6) INSTALLATION (Fig. 5). ATTENTION !!** Ne pas installer dans une atmosphère explosive!

**Attention: pour la version 24V  $\sphericalangle$ , l'alimentation doit provenir d'un transformateur de sécurité dont l'isolation est conforme aux prescriptions de double isolation ou d'isolation renforcée.**

**7) ENTRETIEN**

**DANGER!** Couper l'alimentation de la motorisation en cas d'interventions d'entretien ou de réparation.

**1) ALLGEMEINES**

Blinkleuchte als optischer Warnmelder für die Bewegung von automatischen Toren oder Türen.  
Die Blinkleuchte darf ausschließlich zusammen mit Steuerungen des Herstellers benutzt werden.

**2) TECHNISCHE EIGENSCHAFTEN (Fig.1)****3) KLEMMLEISTENANSCHLÜSSE (Fig.2)**

JP1 Versorgungsspannung (LINE) Schwarzer Stecker. JP2 Eingang Antenne (ANT) Schwarzer Stecker.



**VORSICHT!** Für den Anschluß an das Stromnetz ein mehrpoliges Kabel mit Mindestquerschnitt 2x1.5mm<sup>2</sup> benutzen, dessen Typ von den geltenden Vorschriften zugelassen ist. Wenn das Kabel zum Beispiel im Außenbereich (im Freien) verlegt wird, muss es zumindest H07RN-F entsprechen, während es im Innenbereich (in einem Kabelkanal) zumindest H05 VV-F entsprechen muss.

**4) MONTAGE (Fig.4)****5) POSITIONIERUNG DER ANTENNE (Fig.3)**

Metallgegenstände in Antennennähe können den Funkempfang stören.

**6) INSTALLATION (Fig. 5). ACHTUNG!** Nicht in explosiver Atmosphäre installieren!

**Achtung: für die Version 24V  $\approx$  muss die Stromversorgung von einem Sicherheits-Transformator abgeleitet werden, dessen Isolierung den Vorschriften der doppelten Isolierung oder der verstärkten Isolierung entspricht.**

**7) WARTUNG**

**GEFAHR!** Vor jeder Art von Wartung oder Instandsetzung muß die Stromversorgung unterbrochen werden.

**1) INFORMACIONES GENERALES**

Bombilla de seguridad visual, adecuada para señalar el movimiento de una cancela o puerta automatizada.

La bombilla debe venir utilizada solamente con las centrales de control del constructor.

**2) CARACTERÍSTICAS TÉCNICAS (Fig.1)****3) CONEXIONES DEL TABLERO DE BORNES (Fig.2)**

JP1 Alimentación (LINE) Conector negro. JP2 Entrada antena (ANT) Conector blanco.



**¡ATENCIÓN!** Para la conexión a la red, hay que utilizar cable multipolar de sección mínima 2x1,5mm<sup>2</sup> y del tipo previsto por las normas vigentes. A modo de ejemplo, si el cable está afuera (descubierto) debe ser al menos equivalente a H07RN-F, mientras que si está cubierto (en canal) debe ser al menos equivalente a H05 VV-F.

**4) MONTAJE (Fig.4)****5) EMPLAZAMIENTO DE LA ANTENA (Fig.3)**

La presencia de masas metálicas en proximidad de la antena, puede turbar su recepción radio.

**6) INSTALACIÓN (Fig. 5). ¡ATENCIÓN!** ¡No instalar en atmósfera explosiva!

**Atención: para la versión 24V  $\approx$ , la alimentación debe proceder de un transformador de seguridad cuya aislación sea conforme a las prescripciones del doble aislamiento o del aislamiento reforzado.**

**7) MANTENIMIENTO**

**¡PELIGRO!** Quitar la alimentación de la automatización durante cualquier intervención de mantenimiento o de reparación.

**1) ALGEMEENHEDEN**

Visueel knipperlicht voor de veiligheid om de beweging van een geautomatiseerd hek of geautomatiseerde deur te signaleren.

Het knipperlicht mag alleen gebruikt worden met de bedieningscentrales van de fabrikant.

**2) TEKNİK ÖZELLİKLER (Fig.1)****3) TERMİNAL KUTUSU BAĞLANTISI (Fig.2)**

JP1 Besleme (LINE) Siyah konektör. JP2 Anten girişi (ANT) Beyaz konektör.



**DİKKAT!** Şebekeye bağlantı için, yürürlükteki standartlar tarafından öngörülen tip, minimum 2x1.5mm<sup>2</sup> kesitli multipolar kablo kullanın. Als het bijvoorbeeld gaat om een externe kabel (buiten), moet deze tenminste gelijk zijn aan H07RN-F terwijl de kabel intern (in een kanaal) tenminste gelijk moet zijn aan H05 VV-F.

**4) MONTAJ (Fig.4)****5) ANTEN KONUMLANDIRILMASI (Fig.3)**

Antenin yakınında metal kütlelerin bulunması, telsiz iletişiminde parazit yapabilir.

**6) MONTAJ (Fig.5). DİKKAT!!** Patlayıcı ortama monte etmeyin!

**Let op: Voor de 24V  $\approx$  versie moet de voeding afkomstig zijn van een veiligheidstransformator met isolatie in overeenstemming met de voorschriften van de dubbele isolatie of van de verstevigde isolatie.**

**7) BAKIM**

**TEHLİKE!** Her türlü bakım veya onarım müdahalesi için otomasyona elektrik beslemesini kesin.

**1) GENERALIDADES**

Lampejante de segurança visual para sinalizar o movimento de um portão ou porta automatizada.  
O lampejante deve ser utilizado somente com as centrais de comando do fabricante.

**2) CARACTERÍSTICAS TÉCNICAS (Fig.1)****3) CONEXÕES NA PLACA DE BORNES (Fig.2)**

JP1 Alimentação (LINE) Conector preto. JP2 Entrada antena (ANT) Conector branco.

**⚠️ ATENÇÃO!** Per a ligação à rede, utilize cabo multipolar com uma secção mínima de 2x1.5mm<sup>2</sup> e do tipo previsto pelas normativas vigentes. A título de exemplo, se o cabo está ao ar livre, deve ser pelo menos igual a H07RN-F enquanto que, se for interno (calha), deve ser pelo menos igual a H05 VV-F.

**4) MONTAGEM (Fig.4)****5) POSICIONAMENTO DA ANTENA (Fig.3)**

A presença de massas metálicas perto da antena, pode perturbar à recepção rádio.

**6) INSTALAÇÃO (Fig.5). ATENÇÃO!!** Não instalar numa atmosfera explosiva!

**Atenção: para a versão 24V ~, a alimentação deve ser fornecida por um transformador de segurança cujo isolamento está em conformidade com as prescrições do duplo isolamento ou do isolamento reforçado.**

**7) MANUTENÇÃO**

**PERIGO!** Para executar qualquer operação de manutenção ou reparação interromper a alimentação da automatização.

## ΕΓΧΕΙΡΙΔΙΟ ΕΓΚΑΤΑΣΤΑΣΗΣ

## ΕΛΛΗΝΙΚΑ

**1) ΓΕΝΙΚΑ**

Φάρος οπτικής ασφάλειας για την επισήμανση της κίνησης μιας καγκελόπορτας ή αυτόματης πόρτας.  
Ο φάρος πρέπει να χρησιμοποιείται μόνο με τις μονάδες ελέγχου του κατασκευαστή.

**2) ΤΕΧΝΙΚΑ ΧΑΡΑΚΤΗΡΙΣΤΙΚΑ (Fig.1)****3) ΣΥΝΔΕΣΗ ΒΑΣΗΣ ΑΚΡΟΔΕΚΤΩΝ (Fig.2)**

JP1 Τροφοδοσία (LINE) Μαύρη φίσα. JP2 Είσοδος κεραίας (ANT) Λευκή φίσα.

**⚠️ ΠΡΟΣΟΧΗ!** Για τη σύνδεση στο δίκτυο, χρησιμοποιήστε ένα πολυπολικό καλώδιο με ελάχιστη διατομή 2x1.5mm<sup>2</sup> και τύπου προβλεπόμενου από τους ισχύοντες κανονισμούς. Για παράδειγμα, εάν το καλώδιο είναι εξωτερικό (σε ανοιχτό χώρο), θα πρέπει να είναι τουλάχιστον τύπου H07RN-F, ενώ, εάν είναι εσωτερικό (σε κανάλι), τουλάχιστον τύπου H05 VV-F.

**4) ΣΥΝΑΡΜΟΛΟΓΗΣΗ (Fig.4)****5) ΤΟΠΟΘΕΤΗΣΗ ΚΕΡΑΙΑΣ (Fig.3)**

Η παρουσία μεταλλικών όγκων κοντά στην κεραία, μπορεί να προκαλέσει παρεμβολές στη ραδιοφωνική λήψη.

**6) ΕΓΚΑΤΑΣΤΑΣΗ (Fig.5). ΠΡΟΣΟΧΗ!!** Μην εγκαθιστάτε σε εκρηκτική ατμόσφαιρα!

**Προσοχή: για την έκδοση 24V ~, η τροφοδοσία πρέπει να προέρχεται από ένα μετασχηματιστή ασφαλείας του οποίου η μόνωση συμμορφούται με τις προδιαγραφές της διπλής μόνωσης ή της ενισχυμένης μόνωσης.**

**7) ΣΥΝΤΗΡΗΣΗ**

**ΚΙΝΔΥΝΟΣ!** Διακόψτε την τροφοδοσία του αυτοματισμού πριν από κάθε επέμβαση συντήρησης ή επισκευής.

## PODRĘCZNIK INSTALACJI

## POLSKI

**1) UWAGI OGÓLNE**

Sygnalizator świetlny bezpieczeństwa wzrokowego jest przeznaczony do sygnalizowania ruchu automatycznej bramy lub drzwi.  
Sygnalizator świetlny powinien być stosowany wyłącznie z centralkami sterowniczymi producenta.

**2) DANE TECHNICZNE (Fig.1)****3) PODŁĄCZENIE DO TABLICY ZACISKOWEJ (Fig.2)**

JP1 Zasilanie (LINE) Łącznik czarny. JP2 Wejście anteny (ANT) Łącznik biały.

**⚠️ UWAGA!** Do podłączenia do sieci zasilania należy użyć kabla wielobiegunowego o minimalnym przekroju 2x1.5mm<sup>2</sup> typu przewidzianego w obowiązujących normach. Tytułem przykładu: jeżeli kabel przechodzi na zewnątrz (na otwartej przestrzeni), typ kabla powinien odpowiadać co najmniej typowi H07RN-F, podczas gdy jeżeli przechodzi wewnątrz (w torowisku przewodów), powinien być to co najmniej kabel H05 VV-F.

**4) MONTAŻ (Fig.4)****5) USTAWIENIE ANTENY (Fig. 3)**

Obecność elementów metalowych w kontakcie z anteną może zakłócać odbiór fal radiowych.

**6) INSTALACJA (Fig.5). UWAGA!!** Nie instalować w środowisku wybuchowym!

**Uwaga: w przypadku wersji 24V ~ zasilanie należy doprowadzić z transformatora bezpieczeństwa, którego izolacja spełnia wymogi dotyczące izolacji podwójnej lub izolacji wzmocnionej.**

**7) KONSERWACJA**

**NIEBEZPIECZEŃSTWO!** Odłączyć napięcie od automatyki przed przystąpieniem do jakichkolwiek prac konserwacyjnych lub naprawczych.

**1) ОБЩАЯ ИНФОРМАЦИЯ**

Сигнальная лампа визуальной безопасности используется для сигнализации движения ворот или автоматизированной двери. Сигнальная лампа должна использоваться исключительно с блоками управления изготовителя.

**2) ТЕХНИЧЕСКИЕ ХАРАКТЕРИСТИКИ (Fig.1)****3) СОЕДИНЕНИЕ КЛЕММНОЙ ПАНЕЛИ (Fig.2)**

JP1 Питание (LINE) Черный разъем. JP2 Вход антенны (ANT) Белый разъем.

**⚠️ ВНИМАНИЕ!** Для подсоединения к сети используйте многожильный кабель с минимальным сечением 2x1.5mm<sup>2</sup> типа, предусмотренного действующим законодательством. Например, если кабель находится снаружи (на открытом воздухе), он должен быть равен, по крайней мере, H07RN-F, в то время как находящийся внутри (в коробе) должен быть равен, по крайней мере, H05 VV-F.

**4) МОНТАЖ (Fig.4)****5) УСТАНОВКА АНТЕННЫ (Fig.3)**

Наличие металлических масс рядом с антенной может создавать помехи радиоприему.

**6) УСТАНОВКА (Fig.5). ВНИМАНИЕ!!** Нельзя устанавливать во взрывоопасной среде!

**Внимание:** для версии 24 V  $\approx$  питание должно подаваться от предохранительного трансформатора, изоляция которого соответствует предписаниям для двойной изоляции или усиленной изоляции.

**7) ТЕХНИЧЕСКОЕ ОБСЛУЖИВАНИЕ**

**ОПАСНОСТЬ!** Для проведения любой операции по техобслуживанию или ремонту отключайте электропитание автоматизированной установки.

## ČEŠTINA

## NÁVOD K INSTALACI

**1) VŠEOBECNÉ ÚDAJE**

Majáček pro vizuální bezpečnost je vhodný pro signalizaci pohybujičích se automatických mříží nebo vrat. Majáček se smí používat pouze z ovládacími řídicími jednotkami výrobce.

**2) TECHNICKÁ CHARAKTERISTIKA (Fig. 1)****3) ZAPOJENÍ SVORKOVNICE (Fig. 2)**

JP1 Napájení (LINE) Černý konektor. JP2 Vstup antény (ANT) Bílý konektor.

**⚠️ POZOR!** Pro připojení k síti použijte vícežilový kabel s minimálním průřezem 2x1,5 mm<sup>2</sup> typu podle platných norem. Jako příklad, pokud je kabel venku, musí být alespoň H07RN-F, zatímco je-li uvnitř (v kabelovém kanálu), musí být alespoň H05 VV-F.

**4) MONTÁŽ (Fig. 4)****5) UMÍSTĚNÍ ANTÉNY (Fig. 3)**

Přítomnost kovové hmoty za anténou může rušit rádiový příjem.

**6) INSTALACE (Fig. 5). POZOR !!** Neinstaluje ve výbušném prostředí!

**Pozor:** u verze 24 V  $\approx$  musí napájení probíhat přes bezpečnostní transformátor, jehož izolace je v souladu s předpisy o dvojitě izolaci a o zesílené izolaci.

**7) ÚDRŽBA**

**NEBEZPEČÍ!** Před jakoukoli údržbou nebo opravou vypněte elektrické napájení automatického mechanismu.

## TÜRKÇE

## MONTAJ KILAVUZU

**1) GENEL**

Bir bahçe kapısının veya otomatize kapının hareket halinde olduğunu bildirmeye yönelik yanıp sönen görsel emniyet sinyal lambası. Yanıp sönen sinyal lambası sadece üreticinin kumanda santralleri ile birlikte kullanılmalıdır.

**2) TEKNİK ÖZELLİKLER (Fig.1)****3) TERMİNAL KUTUSU BAĞLANTISI (Fig.2)**

JP1 Besleme (LINE) Siyah konektör. JP2 Anten girişi (ANT) Beyaz konektör.

**⚠️ DİKKAT!** Şebekeye bağlantı için, yürürlükteki standartlar tarafından öngörülen tip, minimum 2x1.5mm<sup>2</sup> kesitli multipolar kablo kullanın. Örneğ olarak, kablo dışarıda (açık mekanda) bulunuyor ise, en az H07RN-F'ye eşit, içeride (kanalda) bulunması halinde, en az H05 VV-F'ye eşit olmalıdır.

**4) MONTAJ (Fig.4)****5) ANTEN KONUMLANDIRILMASI (Fig.3)**

Antenin yakınında metal kütlelerin bulunması, telsiz iletişimde parazit yapabilir.

**6) MONTAJ (Fig.5). DİKKAT!!** Patlayıcı ortama monte etmeyin!

**Dikkat:** 24V  $\approx$  versiyonu için, elektrik beslemesinin, yalıtımı çift yalıtım veya takviye edilmiş yalıtım kurallarına uygun olan bir emniyet transformöründen sağlanması zorunludur.

**7) BAKIM**

**TEHLİKE!** Her türlü bakım veya onarım müdahalesi için otomasyona elektrik beslemesini kesin.



Fig. 1









MOD.		 50/60 Hz		IP		
<b>B LTA R1</b>	-20°C ÷ +60°C	120 V~	40 W - E 14	44 		433.92MHz
		220 - 230 V~	40 W - E 14			
		24 V ~	25 W - E 14			
<b>B LTA R2</b>	-20°C ÷ +60°C	120 V~	40 W - E 14			
		220 - 230 V~	40 W - E 14			
		24 V ~	25 W - E 14			

Fig. 2



A	B	C	D
Calza	Antenna	Giallo	Nero
Braid	Antenna	Yellow	Black
Gaine	Antenne	Jaune	Noir
Beflechtung	Antenne	Gelb	Nero
Trenza	Antena	Amarillo	Negro
Mantel	Antenne	Geel	Zwart
Fio trançado	Antena	Amarelo	Preto
Πλέγμα	Κεραία	Κίτρινο	Μαύρο
Oplot	Antena	Żółty	Czarny
Оплетка	Антенна	Желтый	Черный
Opletení	Anténa	Žlutá	Černá
Örgü kablo	Anten	Sarı	Siyah

Fig. 3

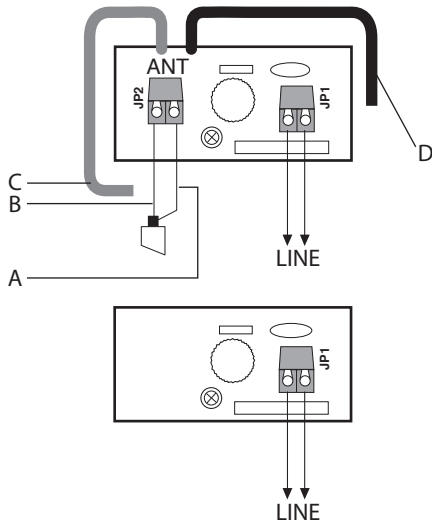
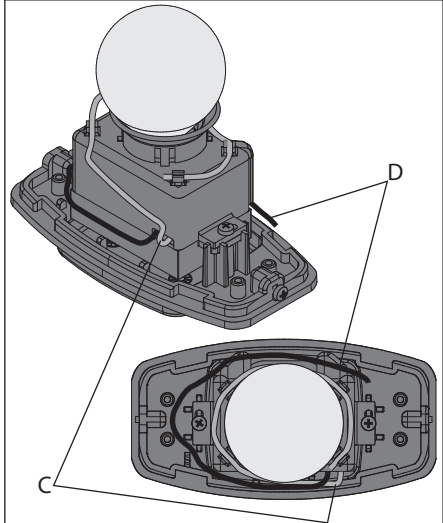

C	D
Giallo	Nero
Yellow	Black
Jaune	Noir
Gelb	Nero
Amarillo	Negro
Geel	Zwart
Amarelo	Preto
Κίτρινο	Μαύρο
Żółty	Czarny
Желтый	Черный
Žlutá	Černá
Sarı	Siyah

Fig. 4

D811783\_08

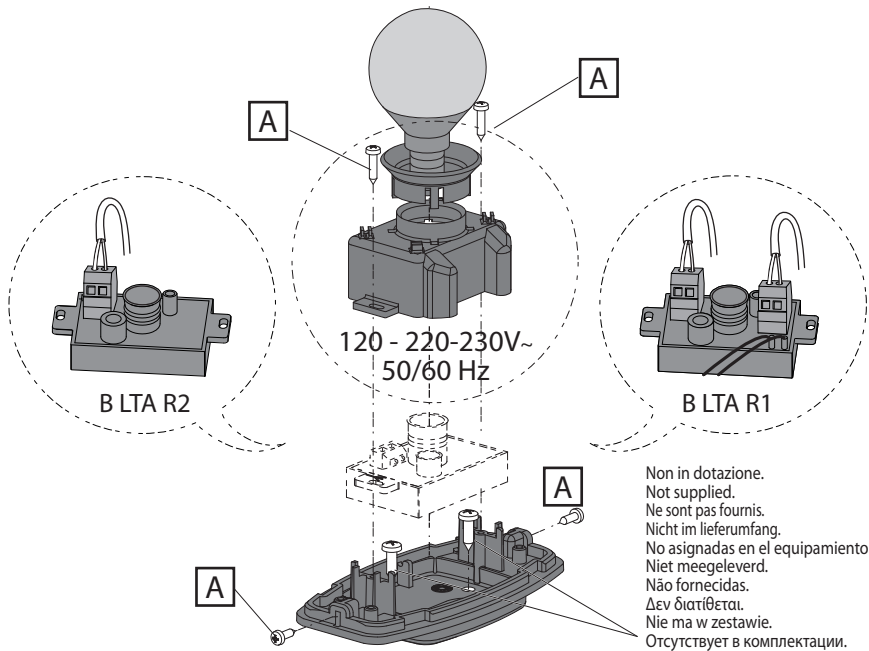
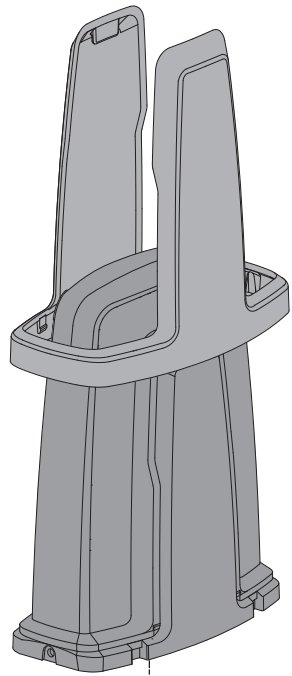
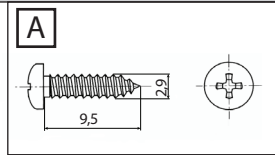

Non in dotazione.  
Not supplied.  
Ne sont pas fournis.  
Nicht im Lieferumfang.  
No asignadas en el equipamiento base.  
Niet meegeleverd.  
Não fornecidas.  
Δεν διατίθεται.  
Nie ma w zestawie.  
Отсутствует в комплектации.  
Není součástí balení.  
Není součástí balení.  
Tedarik dahilinde değil.

Fig. 5

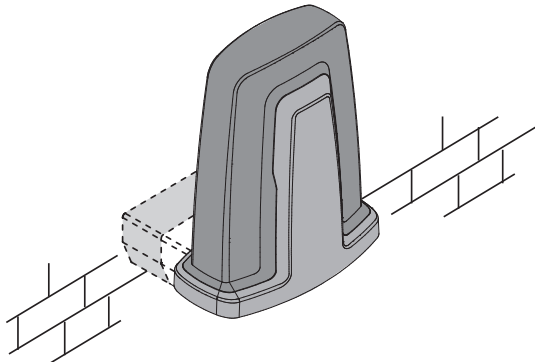
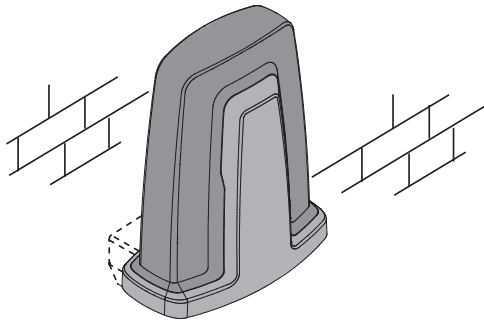
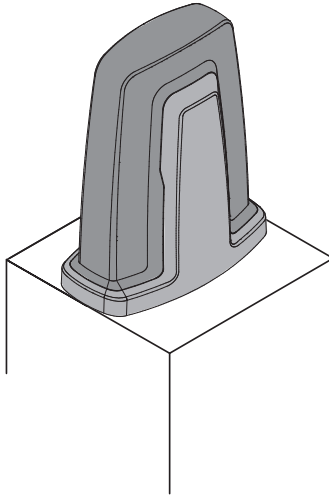

**Bft Spa**

Via Lago di Vico, 44  
36015 Schio (VI)  
T +39 0445 69 65 11  
F +39 0445 69 65 22  
→ [www.bft.it](http://www.bft.it)

**SPAIN**

**BFT GROUP ITALIBERICA DE AUTOMATISMOS S.L.**  
08401 Granollers - (Barcelona)  
[www.bftautomatismos.com](http://www.bftautomatismos.com)

**FRANCE**

**AUTOMATISMES BFT FRANCE**  
69800 Saint Priest  
[www.bft-france.com](http://www.bft-france.com)

**GERMANY**

**BFT TORANTRIEBSSYSTEME GmbH**  
90522 Oberasbach  
[www.bft-torantrieb.de](http://www.bft-torantrieb.de)

**UNITED KINGDOM**

**BFT AUTOMATION UK LTD**  
Stockport, Cheshire, SK7 5DA  
[www.bft.co.uk](http://www.bft.co.uk)

**IRELAND**

**BFT AUTOMATION LTD**  
Dublin 12

**BENELUX**

**BFT BENELUX SA**  
1400 Nivelles  
[www.bftbenelux.be](http://www.bftbenelux.be)

**POLAND**

**BFT POLSKA SP. Z O.O.**  
05-091 Ząbków  
[www.bft.pl](http://www.bft.pl)

**CROATIA**

**BFT ADRIA D.O.O.**  
51218 Drazice (Rijeka)  
[www.bft.hr](http://www.bft.hr)

**PORTUGAL**

**BFT SA-COMERCIO DE AUTOMATISMOS E MATERIAL DE SEGURANCIA**  
3020-305 Coimbra  
[www.bftportugal.com](http://www.bftportugal.com)

**CZECH REPUBLIC**

**BFT CZ S.R.O.**  
Praha  
[www.bft.it](http://www.bft.it)

**TURKEY**

**BFT OTOMATIK KAPI SISTEMELERI SANAY VE**  
İstanbul  
[www.bftotomasyon.com.tr](http://www.bftotomasyon.com.tr)

**RUSSIA**

**BFT RUSSIA**  
111020 Moscow  
[www.bftorus.ru](http://www.bftorus.ru)

**AUSTRALIA**

**BFT AUTOMATION AUSTRALIA PTY LTD**  
Wetherill Park (Sydney)  
[www.bftaustralia.com.au](http://www.bftaustralia.com.au)

**USA**

**BFT USA**  
Boca Raton  
[www.bft-usa.com](http://www.bft-usa.com)

**CHINA**

**BFT CHINA**  
Shanghai 200072  
[www.bft-china.cn](http://www.bft-china.cn)

**UAE**

**BFT Middle East FZCO**  
Dubai